

Batería ácido plomo 6-DZF-28

Bateria VRLA - Movilidad Electrica

Características Generales

- *Tecnología de formación interna, aleación libre de cadmio y arsénico, respetuosa con el medio ambiente.
- *Estructura de sellado confiable, sin fugas, sin necesidad de mantenimiento de líquidos.
- *Alta energía específica y alta eficiencia específica.
- *Excelente rendimiento de descarga de alta corriente.
- *Buena aceptación de carga, amplio rango de temperatura.
- *Baja tasa de autodescarga y larga vida útil en ciclos de carga y descarga profunda.

Aplicaciones



E-SCOOTER
E-BIKE

Especificaciones Técnicas

Voltaje Nominal (V)	12V
Capacidad Nominal 2hr (AH)	28
Material carcasa	ABS
Dimensiones (mm)(LxWxH)	180x76x170 ±2%
Peso Aproximado (kg)	7.0 kg ±0.1kg
Resistencia máx (mΩ)	≤11.0
Terminal	Cobre
Rango temperatura operación	Descarga: -35°C~50°C Carga: -15°C~40°C Almacenaje: -15°C~40°C
Capacidad ≥ (Ah, 25°C)	3hr(6.70A - 10.5V) 21 5hr(4.00A - 10.5V) 22.5 10hr(2.00A - 10.5V) 25 20hr(1.00A - 10.5V) 30
Tasa de autodescarga (20°C)	≥85%/3 meses
Voltaje de carga (V)	Flotación: 13.5V~13.8V Cíclico: 14.4V~14.8V
Corriente de descarga (A)	3.6 I ₂
Corriente de carga (A)	0.15C ₂
Terminal	∅ 9.8-M ⁵



Capacidad residual después de la auto-descarga ≥	30d	90%
	60d	85%
	90d	82%
	180d	80%

Dimensiones

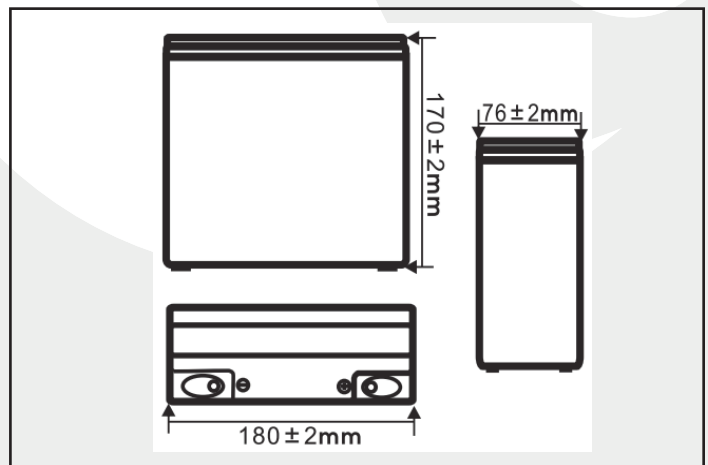

Batería ácido plomo 6-DZF-28

Bateria VRLA - Movilidad Electrica

Curvas de Descarga

Recomendaciones para el uso de la batería

- Cada mes inspeccionar el voltaje de la batería
- Cada 3 meses cargar la batería si no se encuentra en uso

Características de Descarga (25°C)

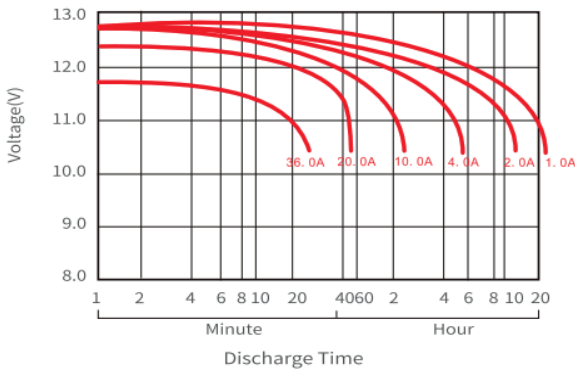

Voltaje carga constante para uso standby

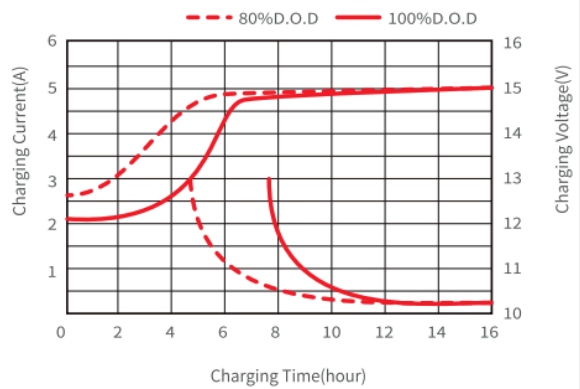

Características de auto-descarga

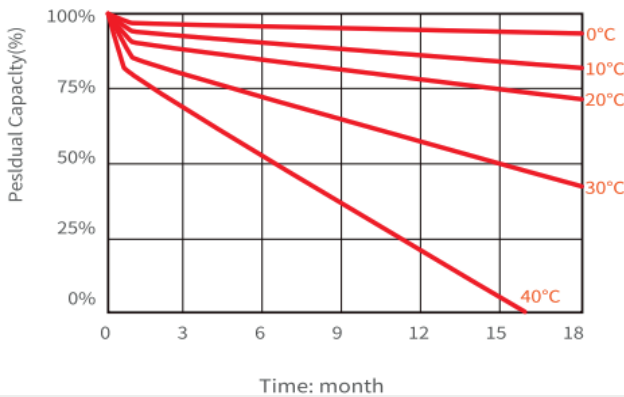

Ciclo de vida

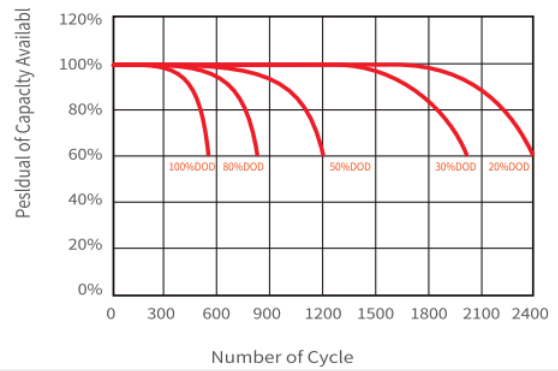

Voltaje circuito abierto y capacidad residual

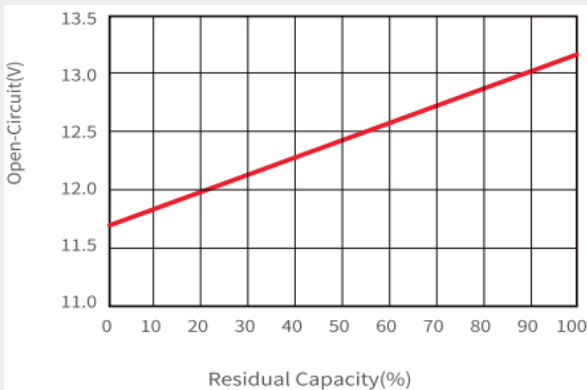

Curva de carga de tres etapas

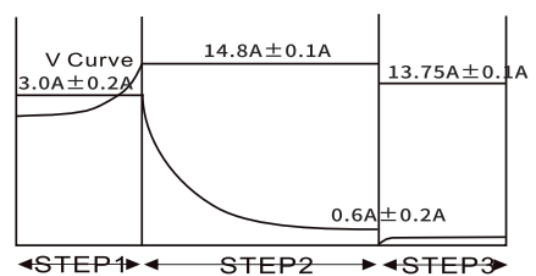

The standard temperature for this charging process is 20°C.
With the temperature going up or down, the voltage adjustment factor is +/-0.018V/°C



Recomendaciones de uso

Descarga estable: 15% más tiempo de funcionamiento que productos similares.
Vida útil: tecnología avanzada que extiende la vida útil un 8% más que productos similares.
Tecnología ecológica sin cadmio.
Mantener la batería limpia y bien instalada para evitar daños por vibración.
Cargar la batería diariamente y evitar descargas profundas repetidas.
Evitar sobrecargas, ambientes calurosos y corrientes de carga excesivas.

Mantenimiento

Revisar regularmente cables, conexiones, voltaje de carga y capacidad de descarga.
Usar baterías del mismo fabricante en el mismo paquete.
Evitar cortocircuitos, golpes, exposición al calor, fuego y niños.
No abrir la batería por cuenta propia.
Consultar al fabricante si se usa para otros fines.
Usar herramientas y guantes aislantes durante la instalación y mantenimiento.

Fallas comunes y soluciones

¿La batería necesita mantenimiento?
Sí, cada 8-10 meses o si se calienta al cargar.

¿Todos los problemas de autonomía corta se deben a la batería?
No. También pueden deberse a:

Baja eficiencia del motor
Cargador de mala calidad
Controlador de potencia ineficiente
Diseño deficiente del vehículo

Precauciones estacionales

Verano:

Evitar exposición al sol y cargar en ambientes calurosos.
No viajar inmediatamente después de cargar.
Mantener la batería si se calienta o si no se enciende la luz verde.
Invierno:

Es normal que la autonomía sea menor.
No cargar en ambientes fríos, hacerlo en interiores.